

RESERVATÓRIO TIPO TAÇA
SOMENTE RESERVA TÉCNICA DE INCÊNDIO
CAPACIDADE : 8.168 LITROS

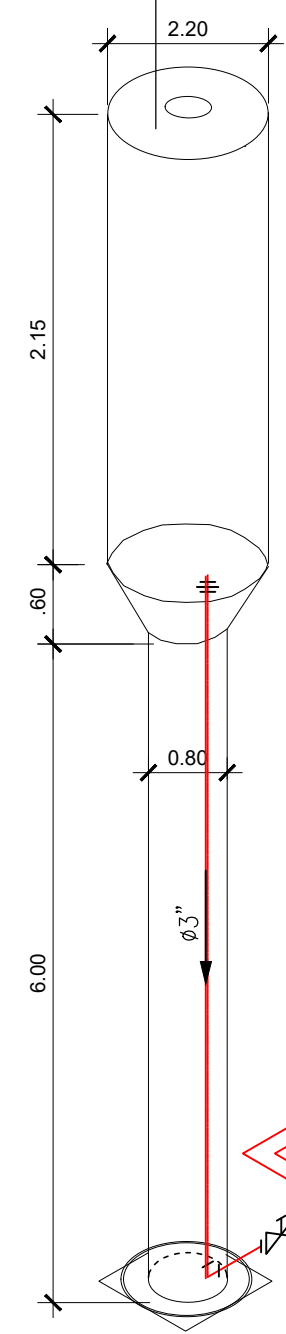

VER DET. DE PRESSURIZAÇÃO

TUBO DE Fº Gº Ø 2.1/2" embutido no piso comprimento:7,10m

TUBO DE Fº Gº Ø 2.1/2" embutido no piso comprimento:11,80m

TUBO DE Fº Gº Ø 2.1/2" embutido no piso comprimento:8,78m

TUBO DE Fº Gº Ø 2.1/2" embutido no piso comprimento:4,50m

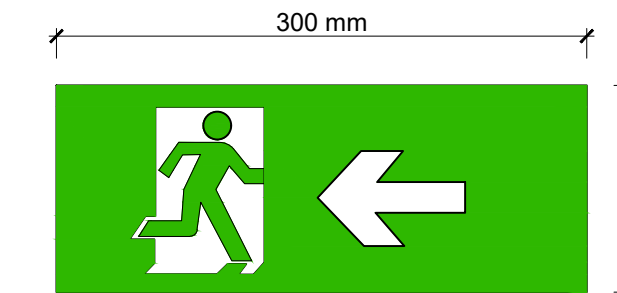
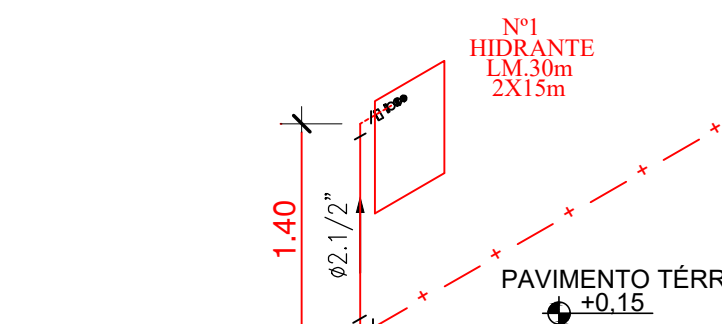
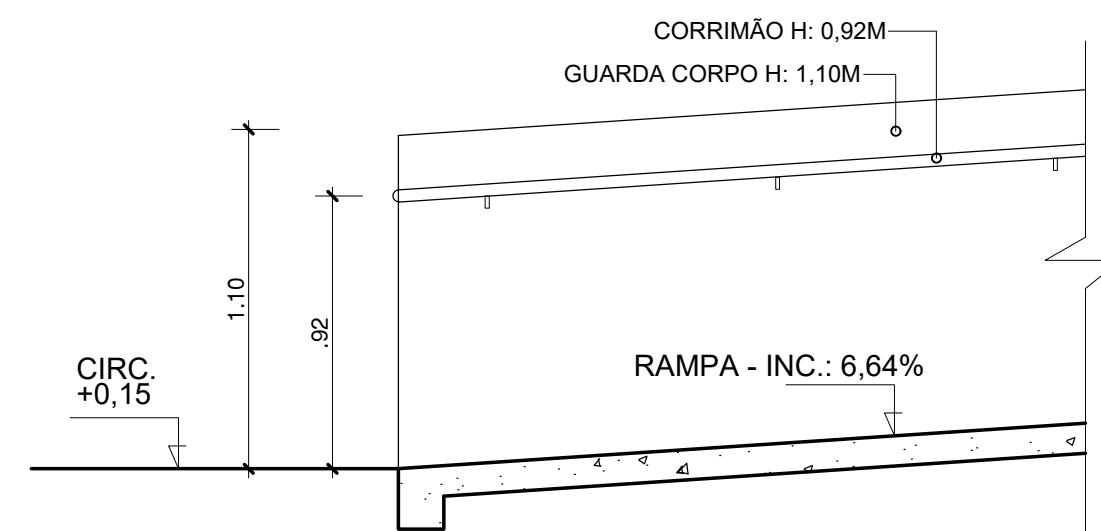

Altura de instalação da placa: 1.80m ou acima da porta 10cm.
Altura da letra: 85mm.
Significado: Saída de emergência
Símbolo: retangular
Fundo: verde
Mensagem "SAÍDA": fotoluminescente, indicação da saída de emergência, com ou sem complementação do pictograma fotoluminescente (seta ou imagem, ou ambos)

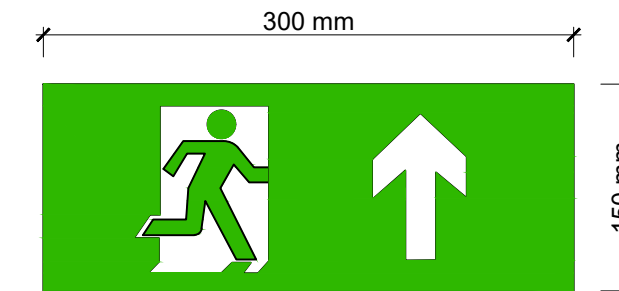

Altura de instalação da placa: 1.80m ou acima da porta 10cm.
Altura da letra: 85mm.
Significado: Saída de emergência
Símbolo: retangular
Fundo: verde
Mensagem "SAÍDA": fotoluminescente, indicação da saída de emergência, com ou sem complementação do pictograma fotoluminescente (seta ou imagem, ou ambos)

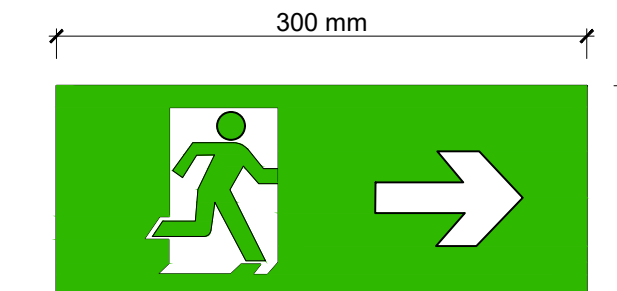

Altura de instalação da placa: 1.80m ou acima da porta 10cm.
Altura da letra: 85mm.
Significado: Saída de emergência
Símbolo: retangular
Fundo: verde
Mensagem "SAÍDA": fotoluminescente, indicação da saída de emergência, com ou sem complementação do pictograma fotoluminescente (seta ou imagem, ou ambos)

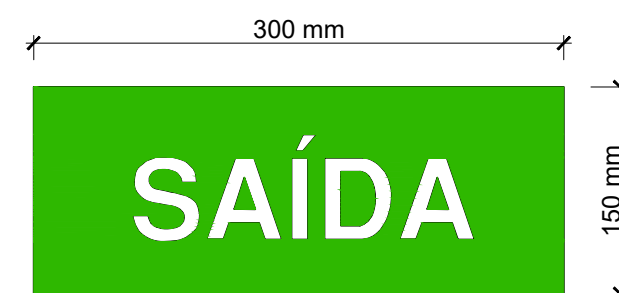

Altura de instalação da placa deverá ser mínimo de 1,80m ou 10cm sobre a porta
Significado: Saída de emergência
Símbolo: retangular
Fundo: verde
Mensagem "SAÍDA": fotoluminescente, indicação da saída de emergência, com ou sem complementação do pictograma fotoluminescente (seta ou imagem, ou ambos)

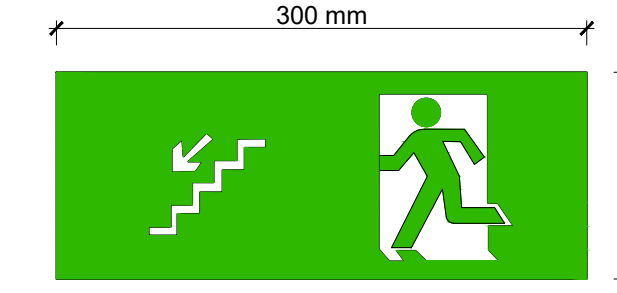

Altura de instalação da placa deverá ser de 1,80m ou 10cm sobre a porta
Significado: Saída de emergência
Símbolo: retangular
Fundo: verde
Mensagem "SAÍDA": fotoluminescente, indicação da saída de emergência, com ou sem complementação do pictograma fotoluminescente (seta ou imagem, ou ambos)

BOMBEIROS:		PROJETO: PREVENÇÃO E COMBATE A INCÊNDIO		FOLHA: 03/03	
OBRA: COMERCIAL		PROPRIETÁRIO: FUNDAÇÃO UNIRG			
LOCAL: AVENIDA RIO DE JANEIRO, QUADRA 326, CENTRO - GURUPI/TO.					
ÁREAS		PROPRIETÁRIO CNPJ 01.210.830/0001-06		ASS. : FUNDAÇÃO UNIRG	
TERRENO:	11.610,49m²	AUTOR DO PROJETO		ASS. :	
TÉRREO:	587,30m²	CAU:A25190-90		Arquit.Urb.: ROBSON FREITAS CORREA	
SUPERIOR:	587,30m²	ART.			
TOTAL:	1.174,60m²	RESP.TÉCNICO			
TX. OCUPAÇÃO:	5,05%	CAU:A25190-90		ASS. :	
IND. APROV.:	0,10	ART.		Arquit.Urb.: ROBSON FREITAS CORREA	
FIRMA RESP.		CREA:		ASS. :	
ART.		ART.			
ESCALA: INDICADA	DATA: FEVEREIRO/2020	CONFERIDO:	CADASTRADO:	CAD: GSN	
CONTEÚDO: - DETALHES					